

敷設方法

■ 割付例

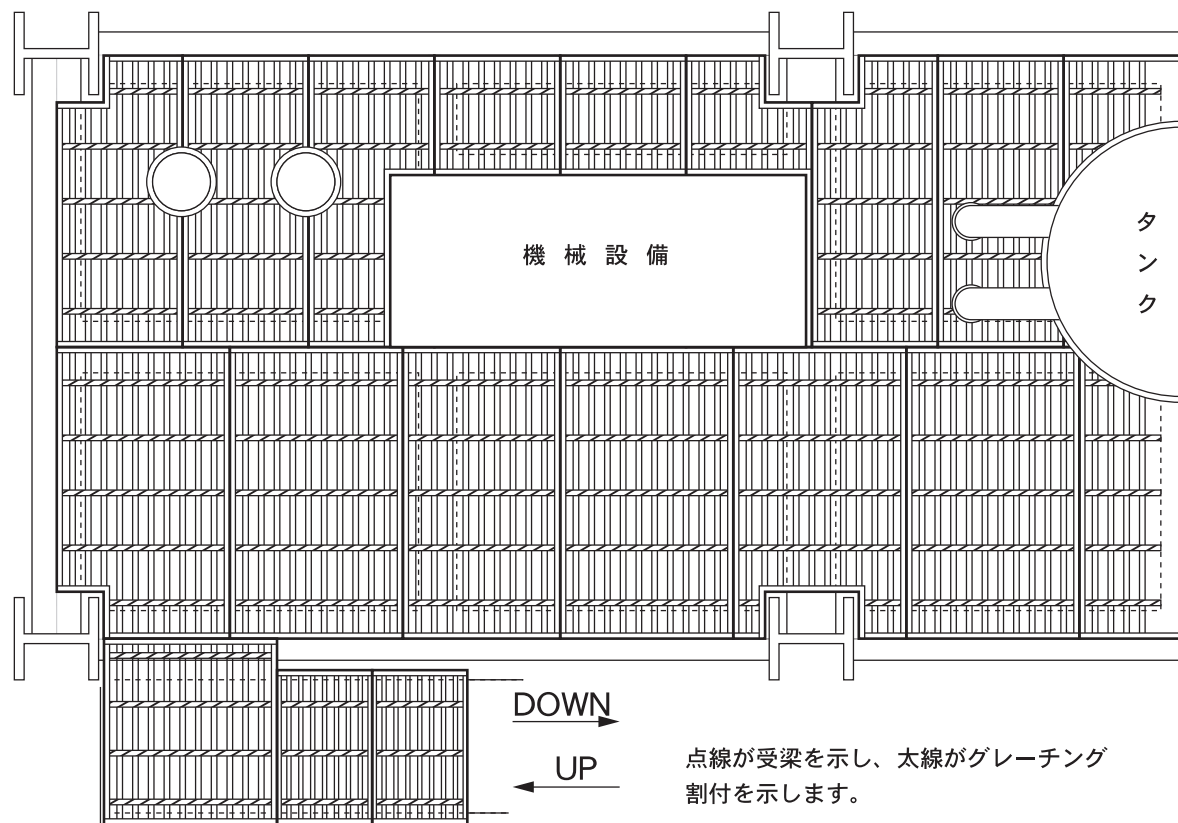

特殊加工

グレーチングは御希望の加工、形状、寸法に合わせて製作致します。
お客様から、設計図・製作図等を頂ければ、迅速なグレーチングの
配置図の作成が可能です。

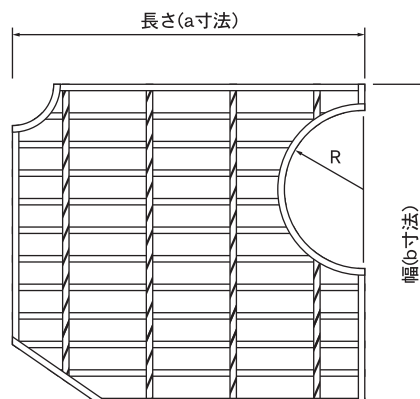

取り付け方法

■ 取り外しをしない場合

受梁にグレーチングを溶接固定する

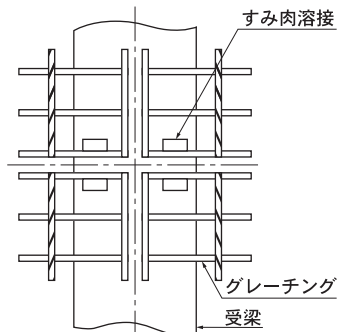

A型サドルクリップを溶接し固定する

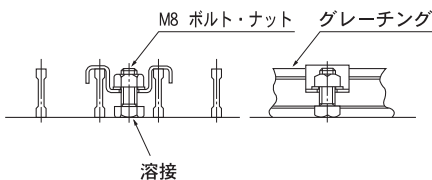

B型サドルクリップで固定する

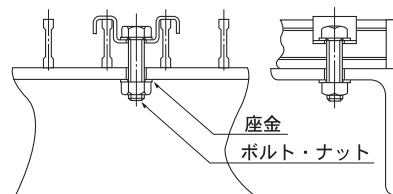

■ 取り外しをする場合

固定金物を溶接し固定する

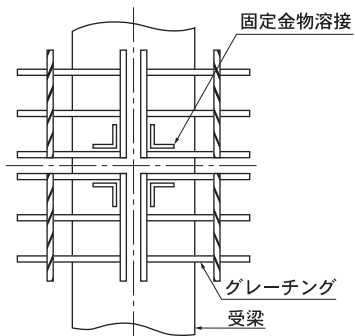

F型サドルクリップで固定する

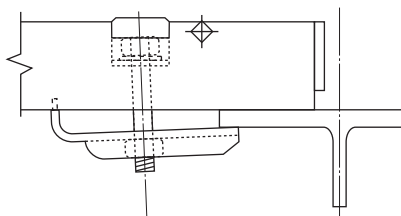

U型サドルクリップで固定する

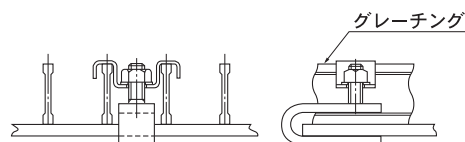

取り付け関連寸法

■ 一般標準間隔

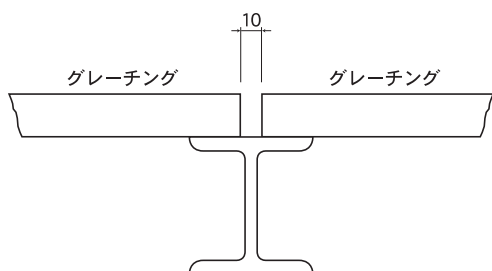

■ フロアとの関係

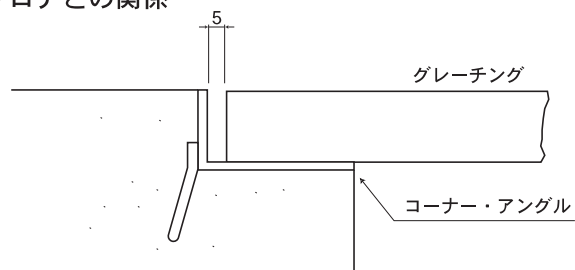

■ グレーチング端部各種

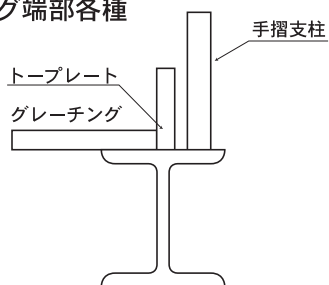

■ パイプとの関連

